

BEDRIJFSKLAAR (centraal gekoeld = zonder aggregaataanbouw)

(Bedieningskant)

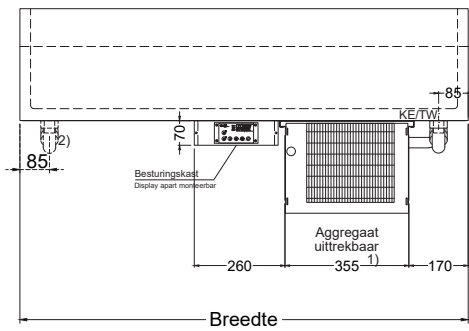

(Zijaanzicht)

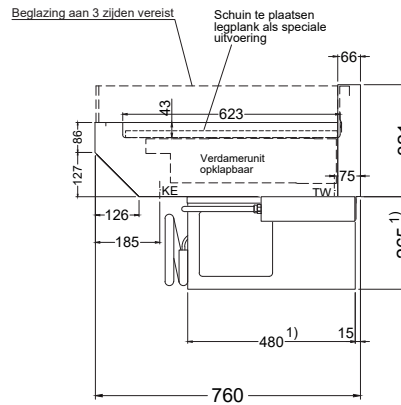

Versie "PRO"
Geslepen buitencorpus! Voor uitstekende inbouw aan de klantenkant

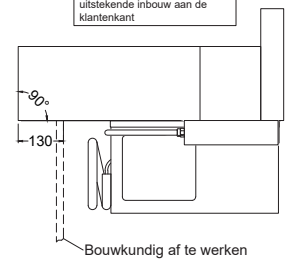

Speciale uitvoering:
met driezijdig inbouwframe

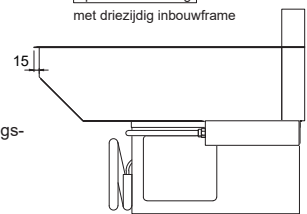

(Klantenkant)

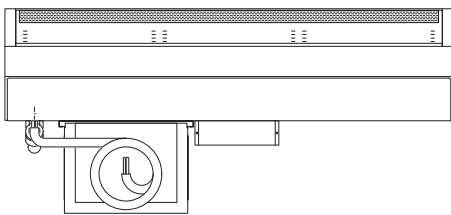

Optioneel:
dooiwaterverdamping door middel van heet gas

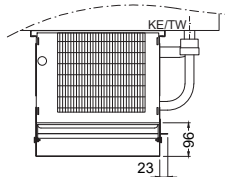

Optioneel:
Elektrische dooiwaterverdampingschaal (1000 W)
(Voor centraal gekoelde apparaten)

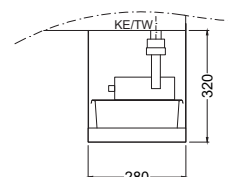

TW = Dooiwaterafvoer DNØ30
KE = Koelelektricitet

Besturingskast voor centraal gekoeld modellen:

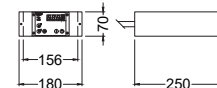

1) Vanaf model "BAKERY H 4-32-E" bedraagt de afmeting van het aggregaatvak (BxDxH) 370 x 520 x 310 mm
2) Model "BAKERY H 5-32" met extra dooiwaterafvoer aan de linker kant

ACCESSOIRES & SPECIALE UITVOERING

Uitvoering met elektronische injectieklep, centraal gekoeld			Op aanvraag
Legplank 400 x 600 mm, enkel voor Bakery		253 679	71,-
Met 3-zijdige glasconstructie			Op aanvraag
Zonder controle voor centraal gekoelde modellen	minprijs	253 657	-292,-
Spiegel aan de uitblaaszijde			Op aanvraag
Dooiwaterbakje om te ledigen		253 655	103,-